

UPUTE ZA KORIŠTENJE

Teleprompter (tzv. blesimeter)

Autocue 12" Pioneer Jib

Zagreb, ožujak 2026.

Ovaj dokument je izrađen u sklopu projekta “e-Sveučilišta”, financiranog sredstvima Europske unije iz Nacionalnog plana oporavka i otpornosti. Nositelj projekta je Hrvatska akademska i istraživačka mreža – CARNET. Izneseni stavovi i mišljenja su autorski i ne odražavaju nužno službena stajališta Europske unije ili Europske komisije. Europska unija i Europska komisija ne mogu se smatrati odgovornima za iznesena stajališta i mišljenja u ovom dokumentu.

Sadržaj

<i>i. Pregled pakiranja 12“ Pioneer Jib Teleprompter</i>	1
1. Instalacija reflektirajućeg stakla	2
1.1. Orijentacija stakla	2
1.2. Instalacija stakla	2
2. Instalacija zaslona	4
2.1. Spajanje zaslona.....	4
3. Autocue Pioneer software	5
3.1. Dodavanje telepromptera	5
3.1.1. Dodavanje lokalno spojenog telepromptera	5
3.2. Dodavanje kontrolera	7
3.3. Kreiranje Redoslijeda izvođenja (Run Order).....	9
3.3.1. Pokretanje Redoslijeda izvođenja (Run Order)	10
Popis literature	11
Impressum	12

i. Pregled pakiranja 12“ Pioneer Jib Teleprompter

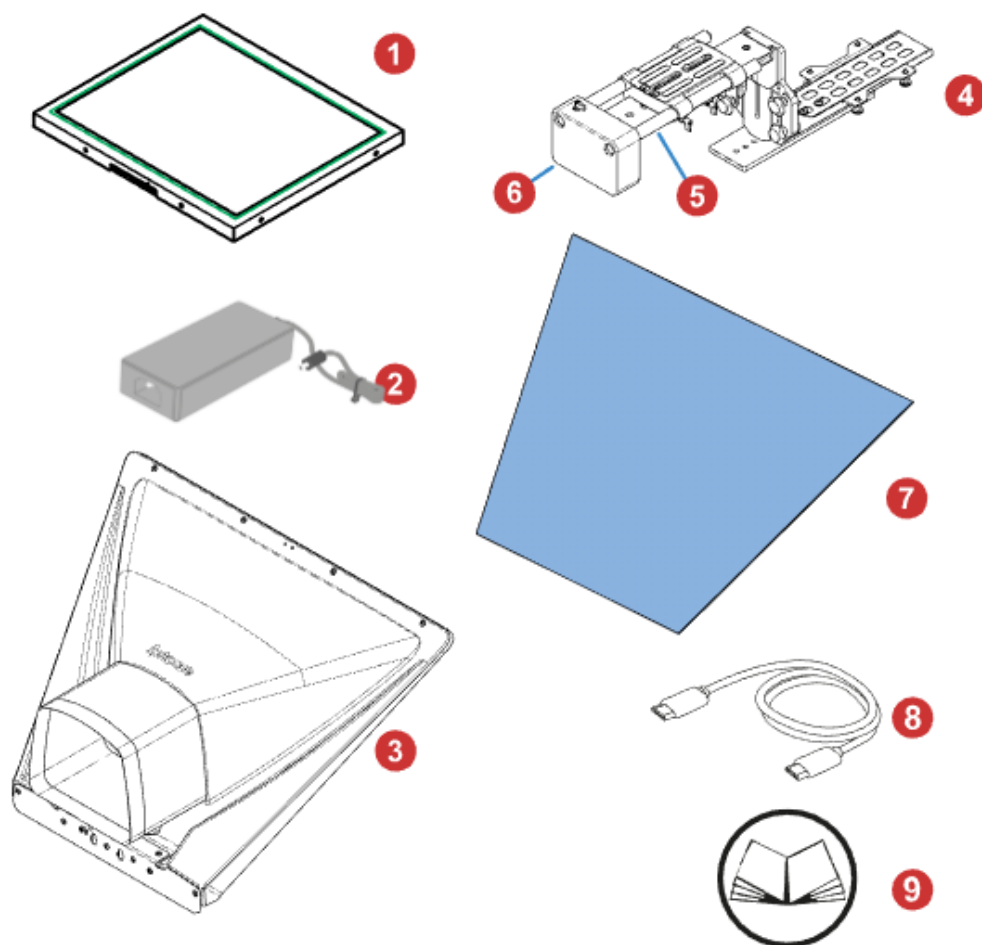

Slika 1. Pregled pakiranja

1. Monitor
2. 12V PSU, XLR4
3. Sjenilo srednje veličine
4. Pločica za instalaciju
5. 19mm šipke, 300mm
6. Protututeg od 5kg
7. Reflektirajuće staklo
8. HDMI kabel 10m
9. Upute za brzi početak

1. Instalacija reflektirajućeg stakla

Nakon što instalirate sjenilo moguće je postaviti reflektirajuće staklo.

1.1. Orijentacija stakla

Da bi teleprompter mogao prikazati sadržaj bitno je da je reflektirajuća strana stakla okrenuta prema van. Reflektirajuću stranu može se prepoznati s pomoću plave naljepnice. Nakon instalacije skinite plavu naljepnicu.

1.2. Instalacija stakla

1. Otpustite gornju staklenu letvu pomicanjem letve udesno (kada se gleda sprijeda) dok se utor za ključ ne poravna s cilindrima (1), a zatim spustite letvu s poklopca (2).

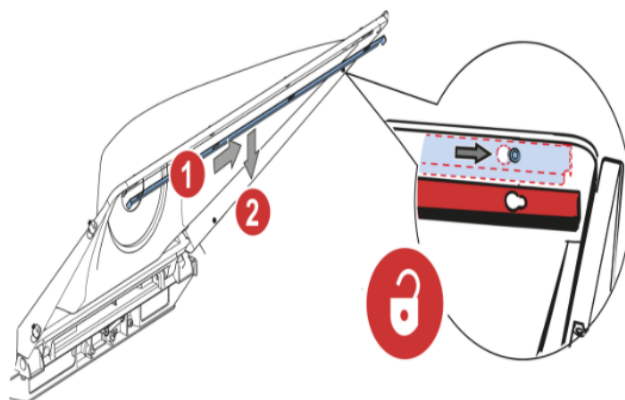

Slika 2. Instalacija stakla 1. korak

2. Pažljivo postavite staklo na donje udubljenje za staklo unutar sjenila, pazeći da plava naljepnica bude okrenuta prema van.

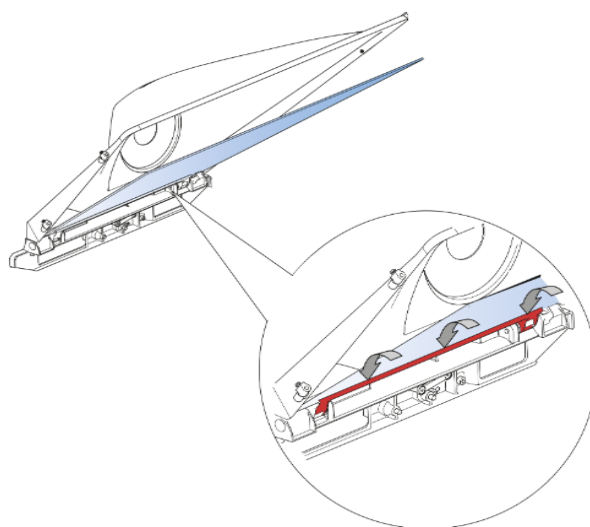

Slika 3. Instalacija stakla 2. korak

3. Položite staklo na pjenaste jastučice.
4. Pričvrstite staklo s pomoću gornje staklene letve.
5. Pomaknite staklenu letvu ulijevo (kada gledate sprijeda) dok se ne učvrsti. Potrebno je ponoviti postupak iz točke 1 obrnutim slijedom.

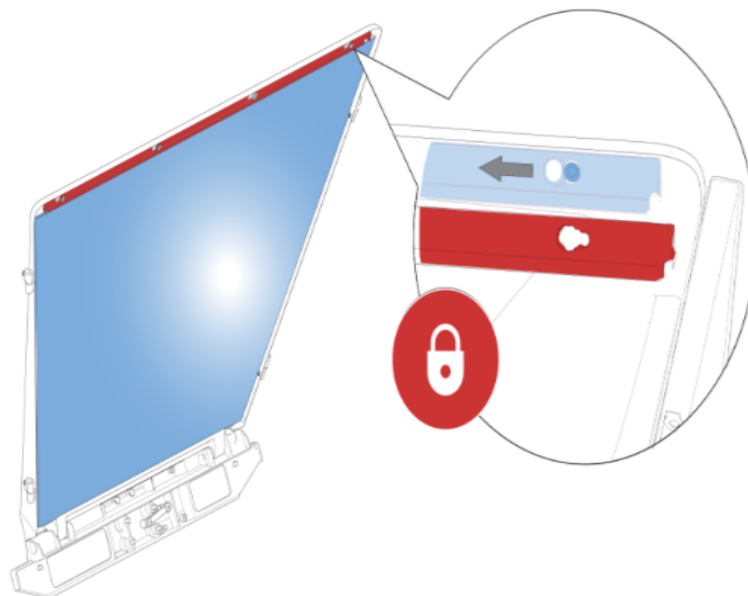

Slika 4. Instalacija stakla 5. korak

2. Instalacija zaslona

Prije postavljanja zaslona, pročitajte priloženi priručnik s uputama i pažljivo slijedite sigurnosne mjere. Kako biste zaštitili opremu, uvijek isključite izvor i zaslon prije spajanja.

Prilikom postavljanja zaslona, obratite posebnu pozornost na okolinu i provjerite jesu li temperatura i vlažnost unutar navedenih specifikacija zaslona. Te podatke ćete pronaći u priloženom priručniku.

NAPOMENA: Neispravno spajanje može dovesti od neispravnog rada zaslona, uzrokovati lošu kvalitetu slike i/ili oštetiti LCD modul.

2.1. Spajanje zaslona

Spajanje s pomoću kompozitnog ili SDI kabela uvijek treba biti izvedeno oklopljenim koaksijalnim kabelom od 75Ω. Kabel treba biti uzemljen na oba kraja.

Svaki Autocue zaslon ima različite video priključke (HDMI, VGA ili BNC) i ulaze. Važno je da se korišteni video priključak i odabrani ulaz podudaraju. To se ostvaruje s pomoću gumba na prednjoj strani zaslona. Prema zadanim postavkama, zaslon je postavljen na HDMI kanal.

1. Spojite zaslon na video izvor s pomoću video kabela. To se može učiniti s pomoću HDMI, VGA ili BNC ulaza.

2. Spojite napajanje samo s pomoću isporučenog 4-pinskog XLR, 12-16,8 V istosmjernog napajanja. (Korištenje bilo kojeg neovlaštenog napajanja poništiti će jamstvo). Napajanje se spaja na DC12 V ulaz koji se nalazi na stražnjoj strani zaslona.

3. Uključite video izvor, a zatim monitor.

Ako su razlučivost i signal video izvora podržani, završili ste s postavljanjem zaslona i sada je spreman za upotrebu.

3. Autocue Pioneer software

3.1. Dodavanje telepromptera

Moguće je dodati teleprompter koji je spojen lokalno (putem HDMI, VGA ili DisplayPort Priključka), preko NDI ili IP protokola.

3.1.1. Dodavanje lokalno spojenog telepromptera

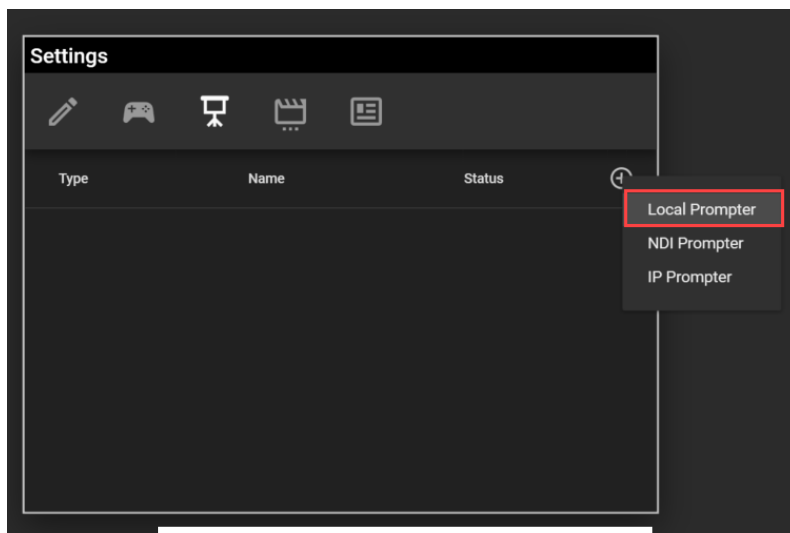

Slika 5. Dodavanje telepromptera

Nakon što odaberete **Local Prompter** bit će vidljiva sljedeća polja:

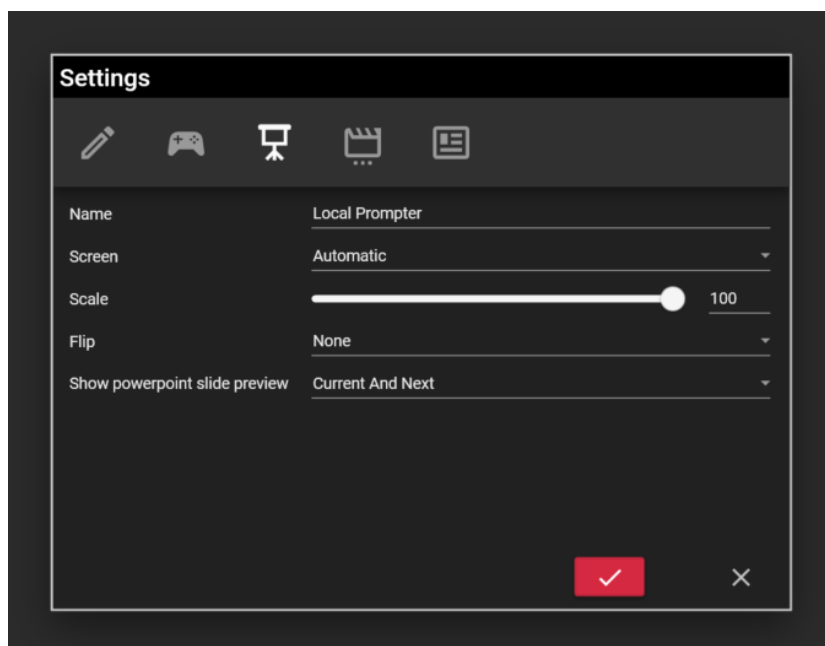

Slika 6. Postavke telepromptera

1. Name (ime)

Teleprompter će ovo pokazati kada ga pokrenete prvi put. Ovdje možete upisati proizvoljno ime.

2. Screen (zaslon)

Ako zaslon nije spojen ova opcija će biti podešena na "Automatic", a kada se zaslon spoji moći ćete odabrati i definirati svoj zaslon.

3. Scale (skala)

Ova opcija omogućava smanjiti izlaz svog telepromptera.

4. Flip (okreni)

Definirajte kako želite da je izlaz iz Telepromptera okrenut. Možete odabrati između sljedećeg:

- Okreni horizontalno
- Okreni vertikalno
- Rotiraj 180°.

5. Prikaži pretpregled PowerPoint slajda

Prikazat će različite opcije za različiti prikaz vaše Powerpoint prezentacije. Raspoložive su sljedeće mogućnosti:

- Sakrij pretpregled
- Trenutni slajd
- Sljedeći slajd
- Trenutni i sljedeći slajd
- Samo trenutni slajd
- Samo sljedeći slajd
- Samo trenutni i sljedeći slajd.

Potvrdite svoje postavke pritiskom na kvačicu ili ih otkažite pritiskom na X.

3.2. Dodavanje kontrolera

Za dodavanje kontrolera, u donjem desnom kutu aplikacije kliknite ikonu Postavke, a zatim ikonu kontrolera.

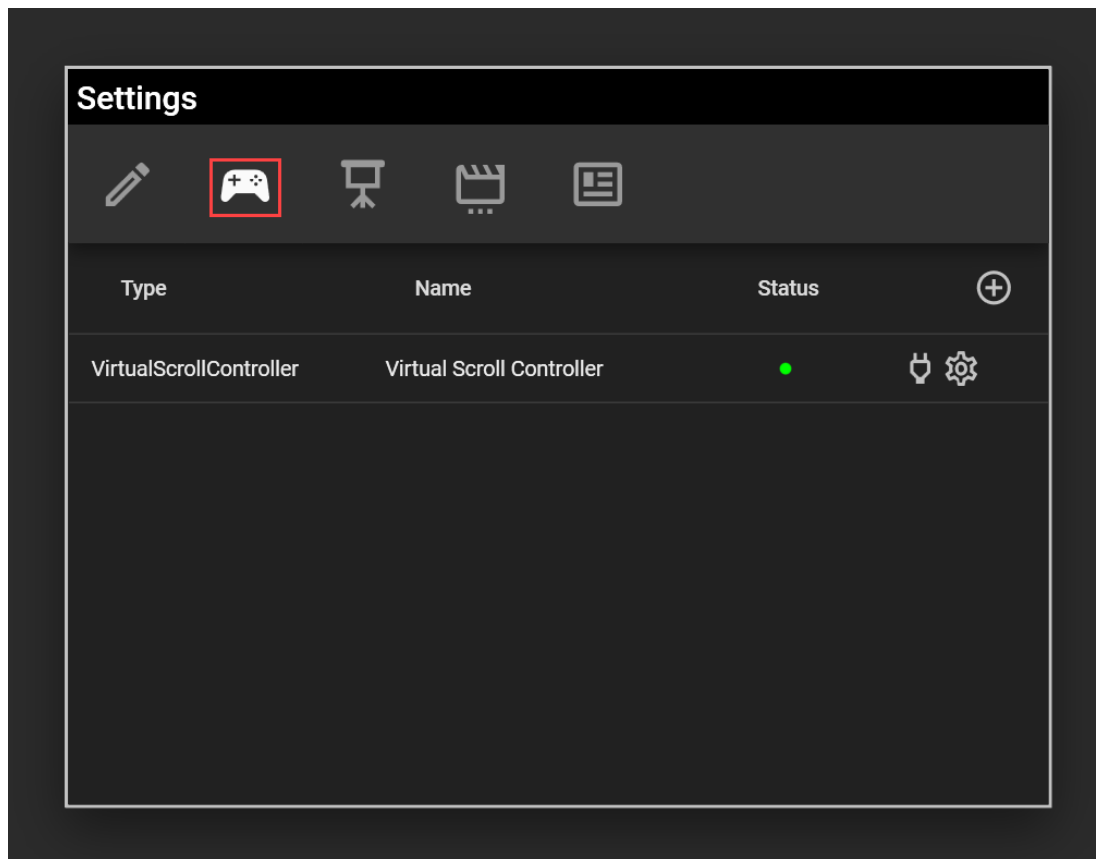

Slika 7. Dodavanje kontrolera

Vidjet ćete da je već naveden Virtual Scroll Controller (VSC).

VSC je kontroler na zaslonu koji vam omogućuje postavljanje brzine i smjera skripte s pomoću miša. Vidljiv je na desnoj strani prozora Pregled.

Ako spojite dodatne kontrolere poput USB Shuttle Expressa, oni će se automatski prepoznati i biti navedeni u oknu kontrolera.

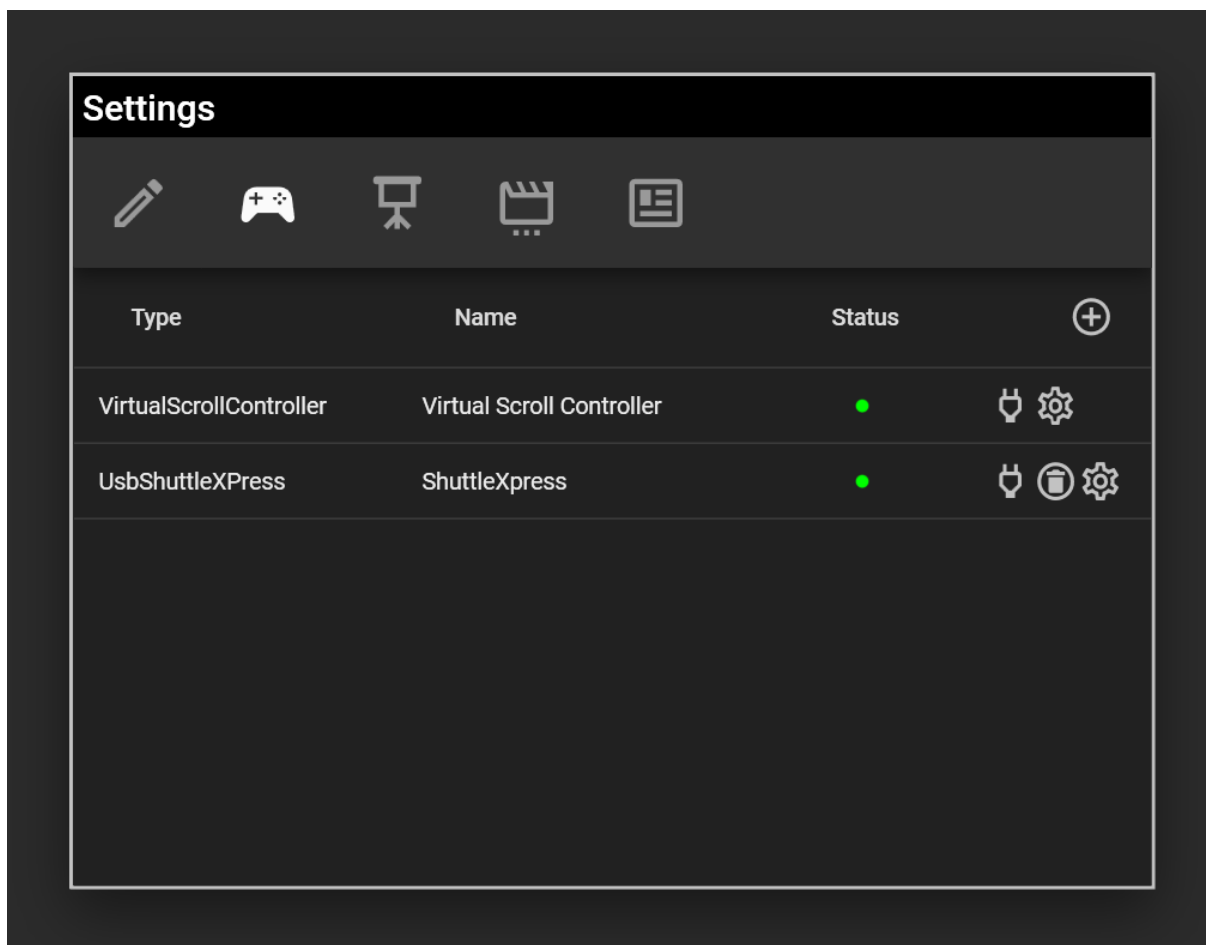

Slika 8. Postavke kontrolera

Oba kontrolera bit će aktivna.

U Autocue Exploreru možete imati omogućen VSC i jedan dodatni kontroler.

U Autocue Pioneeru možete imati omogućen VSC i neograničen broj dodatnih kontrolera.

- Za detaljne informacije o konfiguriranju kontrolora posjetite: <https://autocue.videndum-vps.help/en/prompting-software/how-to-configure-a-controller.html>

3.3. Kreiranje Redoslijeda izvođenja (Run Order)

Redoslijed izvođenja (Run Order) je jedan scenarij s jasno označenim odvojenim odjeljcima/pričama. Izrada redoslijeda izvođenja omogućuje brzo i jednostavno kretanje unutar scenarija.

Postavite kursor u prozor Uređivača priča (Story editor) i počnite tipkati ili kopirajte i zalijepite tekst u prozor Uređivača priča ili kliknite CTRL+O za otvaranje datoteke.

Prilikom tipkanja ili otvaranja novog scenarija, tekst će biti označen kao Slugline. Slugline je naslov priče koji presenteru pokazuje gdje se nalazi u scenariju, ali se ne čita naglas.

Slugline će se nastaviti do prvog znaka za povratak u novi red. Tekst Sluglinea pojaviti će se u prozoru Upravitelj redoslijeda izvođenja (Run Order Manager), a "Untitled" će se pojaviti u karticama Redoslijed izvođenja.

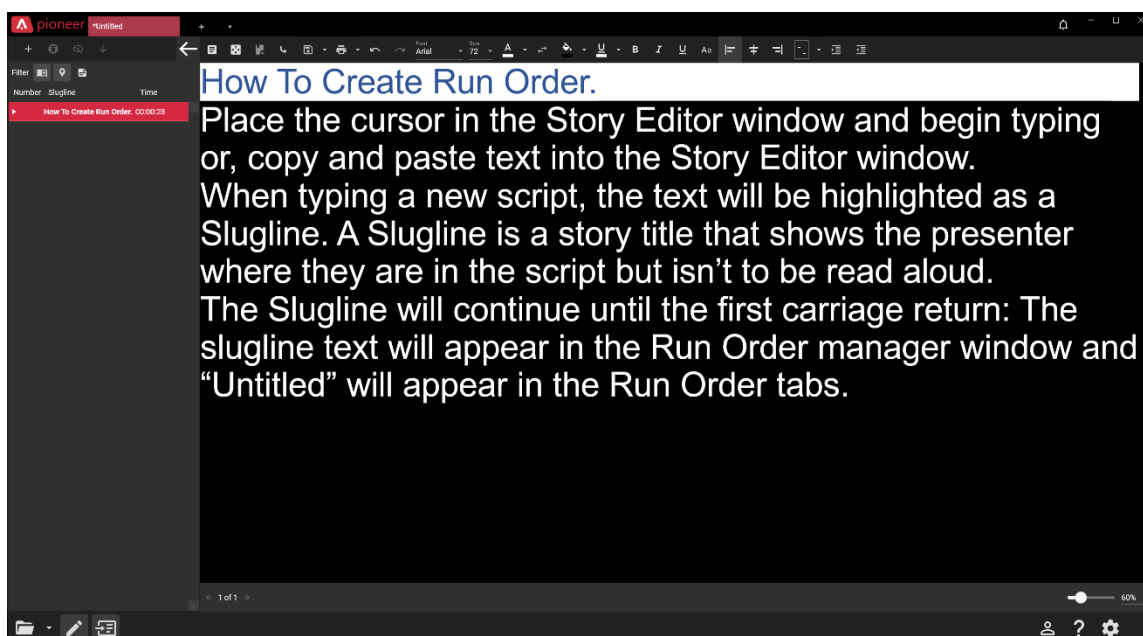

Slika 9. Redoslijed izvođenja

Za dodavanje još jednog Sluglinea kliknite desnom tipkom miša bilo gdje u tekstu i odaberite Pretvori u Slugline (Convert to Slugline) ili kliknite Ctrl + F5.

Tada ćete imati mogućnost dodavanja alfanumeričkog identifikatora Sluglineu.

Unesite željeni identifikator i pritisnite OK.

Ovaj novi Slugline bit će dodan u Redoslijed izvođenja. Ponovite ovu operaciju za dodatne priče koje želite prikazati u Redoslijedu izvođenja.

Za uklanjanje Sluglinea, postavite kursor na tekst Sluglinea, kliknite desnom tipkom miša i odaberite "Pretvori u tekst priče" ("Convert to Story Text") ili kliknite Ctrl + F5.

- Za dodatne informacije o formatiranju Redoslijeda izvođenja (Run Order) posjetite: <https://autocue.videndum-vps.help/en/prompting-software/how-to-format-a-run-order.html>

- Za dodatne informacije o formatiranju teksta posjetite: <https://autocue.videndum-vps.help/en/prompting-software/how-to-format-text.html>
- Za dodatne informacije o spremanju Redoslijeda izvođenja (Run Order) posjetite: <https://autocue.videndum-vps.help/en/prompting-software/how-to-save-a-run-order.html>

3.3.1. Pokretanje Redoslijeda izvođenja (Run Order)

Kada je vaš scenarij u Uređivaču priča, možete ga pokrenuti. Kliknite ikonu Pokreni Akciju (Prompt Action) da biste se prebacili na prozor „Prompt Output“:

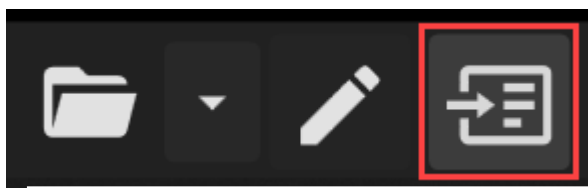

Slika 10. Pokretanje Redoslijed izvođenja

Sada ćete vidjeti izlaz na spojenim teleprompterima.

- Spojeni teleprompteri će uvijek prikazati Redoslijed izvođenja iz Uređivača priča. Tipka F9 će otvoriti „Prompt Output“ prozor.
- Control+F9: zatvara „Prompt Output“ prozor.

Desnim klikom na Slugline u listi Redoslijeda izvođenja možete također odabrati Pokreni Priču (Prompt Story).

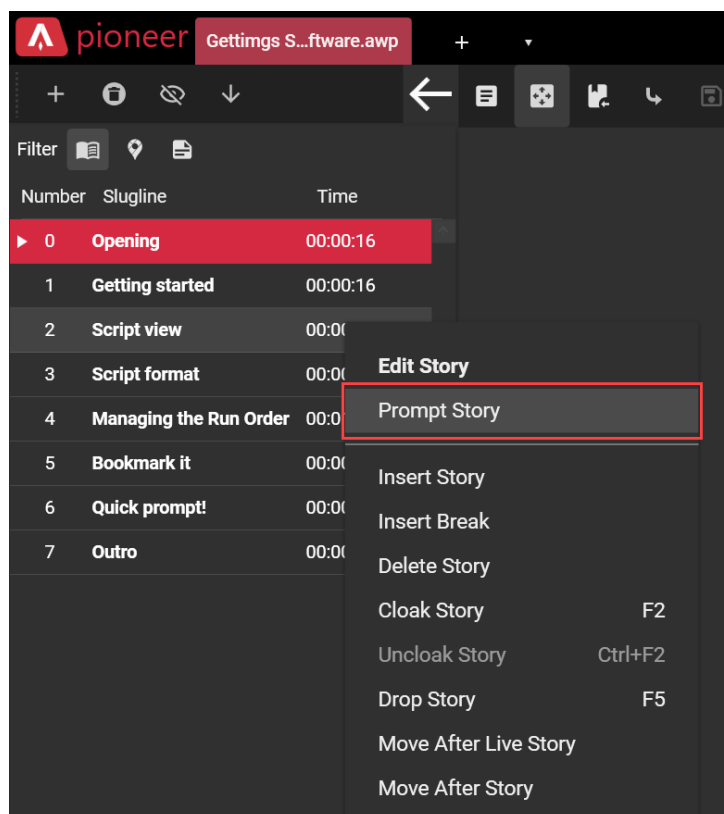

Slika 11. Pokretanje Priče

Popis literature

- Autocue. *Pioneer Series User Guide*. <https://autocue.videndum-vps.help/en/pioneer-series-user-guide.html> (pristupljeno 19. 2. 2026.)

Impressum

Nakladnik: Hrvatska akademska i istraživačka mreža – CARNET

Projekt: e-Sveučilišta

Autor: Ivan Mijić

Lektor: Kristina Dvorski

Zagreb, ožujak 2026.

Sadržaj publikacije isključiva je odgovornost Hrvatske akademske i istraživačke mreže – CARNET.